

## 美作地区バドミントン大会の結果

大会名：第6回 美作地区小学生バドミントン大会  
 第23回 美作地区中学生バドミントン大会  
 第31回 美作地区総合バドミントン選手権大会(混合ダブルスの部)

日 時：平成24年6月24日(日) 8:45～17:00

場 所：岡山県津山総合体育館

参加者：小学生:33人  
 中学生:18人  
 混合ダブルス:38人

種目別：	小学生大会：	ダブルス	16 組
		シングルス	33 人
中学生大会：	女子ダブルス	8 組	
	女子シングルス	10 人	
総合選手権大会：	混合ダブルス	19 組	

## &lt;結果&gt;

大会	種 目	順位	氏 名	( 所 属 )
小学生大会	ダブルスA級	1位	安藤侑里・王植日菜	(ABCジュニア)
		2位	池田亘輝・江見乃羽	(ABCジュニア)
		3位	山本結菜・江見日和菜	(ABCジュニア)
			難波はるか・小枝菜瑚	(スマッシュBC・勝北BC)
	ダブルスB級	1位	八木綾愛・山下夢翔	(ABCジュニア)
		2位	江川碧唯・長瀧 彩	(スマッシュBC・勝北BC)
		3位	影山鈴音・岡崎芹奈	(鏡野体協)
			山本菜々子・山本桃子	(鏡野体協)
	シングルスA級	1位	安藤侑里	(ABCジュニア)
		2位	池田亘輝	(ABCジュニア)
		3位	小枝菜瑚	(勝北BC)
			王植日菜	(ABCジュニア)
シングルスB級	1位	長瀧 彩	(勝北BC)	
	2位	日笠花音	(スマッシュBC)	
	3位	植木祐羽	(鏡野体協)	
		山本桃子	(鏡野体協)	
中学生大会	女子ダブルス	1位	池田 楓・山本鈴花	(ABCジュニア)
		2位	上山侑香・多久和里奈	(北陵中)
		3位	山口晴弥・小枝菜々花	(勝北BC)
			松永紗来・吉川実玖	(スマッシュBC)
	女子シングルスA級	1位	山本鈴花	(ABCジュニア)
		2位	池田 楓	(ABCジュニア)
		3位	坂藤 唯	(スマッシュBC)
	女子シングルスB級	1位	松永紗来	(スマッシュBC)
		2位	古和まな未	(スマッシュBC)
3位		山口晴弥	(勝北BC)	
総合大会	混合ダブルス	1位	中江光希・影山衣里子	(スマッシュBC)
		2位	赤堀順一郎・石湯洋子	(ABCジュニア・シャトルランド)
		3位	石賀康史・治部美智子	(HEISEI白鳥組・スマッシュBC)
			内野秀樹・細田敬子	(シャトルランド)

# 第6回美作地区小学生バドミントン大会

【ダブルス】 ※0オール15点3ゲーム(延長21点まで有り)  
 ※1回戦の勝者はA級へ、敗者はB級へ進む。

## 《B級》

B-1	1	2	3	4
1				
2				
3				
4				

B-2	1	2	3	4
1				
2				
3				
4				

- 安藤侑里・王植日菜 (ABCジュニア) 2
- 山本菜々子・山本桃子 (鏡野体協) 0
- 竹内咲良・平井七海 (勝北BC) 2
- 尾峪由菜・森山珠妃 (スマッシュBC) 0
- 江川碧唯・長瀧彩 (スマッシュBC・勝北BC) 0
- 山本結菜・江見日和菜 (ABCジュニア) 2
- 竹内成実・平井陽菜 (勝北BC) 0
- 高橋風花・中塚音色 (鏡野体協) 2
- 難波はるか・小枝菜瑚 (スマッシュBC・勝北BC) 2
- 八木綾愛・山下夢翔 (ABCジュニア) 0
- 藤田晴香・植木祐羽 (鏡野体協) 0
- 森山凌冴・甲慎吾 (スマッシュBC・勝北BC) 2
- 國米理沙・杉山亜弥 (鏡野体協) 0
- 渋谷愛実・日笠花音 (スマッシュBC) 2
- 影山鈴音・岡崎芹奈 (鏡野体協) 0
- 池田亘輝・江見乃羽 (ABCジュニア) 2

## 《A級》

A-1	1	2	3	4
1				
2				
3				
4				

A-2	1	2	3	4
1				
2				
3				
4				

# 第6回美作地区小学生バドミントン大会

【ダブルス】 ※0オール15点3ゲーム(延長21点まで有り)

A-1組	安藤侑里・王植日菜	竹内咲良・平井七海	山本結菜・江見日和菜	高橋風花・中塚音色	勝敗	順位
安藤侑里・王植日菜 (ABCジュニア)		9 2-0	17 2-0		2-0	1
竹内咲良・平井七海 (勝北BC)	0-2			13 0-2	0-2	4
山本結菜・江見日和菜 (ABCジュニア)	0-2			21 2-0	1-1	2
高橋風花・中塚音色 (鏡野体協)		2-0	0-2		1-1	3

A-2組	難波はるか・小枝葉瑚	森山凌凧・甲 慎吾	渋谷愛実・日笠花音	池田亘輝・江見乃羽	勝敗	順位
難波はるか・小枝葉瑚 (スマッシュBC・勝北BC)		10 2-0	18 2-0		2-0	2
森山凌凧・甲 慎吾 (スマッシュBC・勝北BC)	0-2			14 0-2	0-2	4
渋谷愛実・日笠花音 (スマッシュBC)	0-2			22 0-2	0-2	3
池田亘輝・江見乃羽 (ABCジュニア)		2-0	2-0		2-0	1

B-1組	山本菜々子・山本桃子	尾峪由菜・森山珠妃	江川碧唯・長瀧 彩	竹内成実・平井陽菜	勝敗	順位
山本菜々子・山本桃子 (鏡野体協)		11 2-0	19 0-2		1-1 (セト:2-2)	2
尾峪由菜・森山珠妃 (スマッシュBC)	0-2			15 1-2	0-2	4
江川碧唯・長瀧 彩 (スマッシュBC・勝北BC)	2-0			23 2-0	2-0	1
竹内成実・平井陽菜 (勝北BC)		2-1	0-2		1-1 (セト:2-3)	3

B-2組	八木綾愛・山下夢翔	藤田晴香・植木祐羽	國米理沙・杉山亜弥	影山鈴音・岡崎芹奈	勝敗	順位
八木綾愛・山下夢翔 (ABCジュニア)		12 2-0	20 2-1		2-0	1
藤田晴香・植木祐羽 (鏡野体協)	0-2			16 2-1	1-1 (セト:2-3)	3
國米理沙・杉山亜弥 (鏡野体協)	1-2			24 0-2	0-2	4
影山鈴音・岡崎芹奈 (鏡野体協)		1-2	2-0		1-1 (セト:2-2)	2

## (A級 決勝)

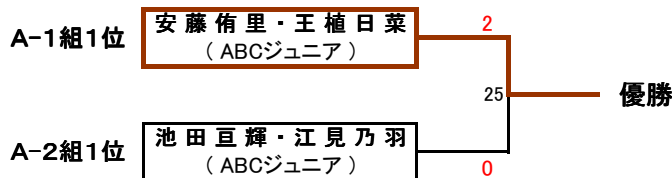

## (B級 決勝)

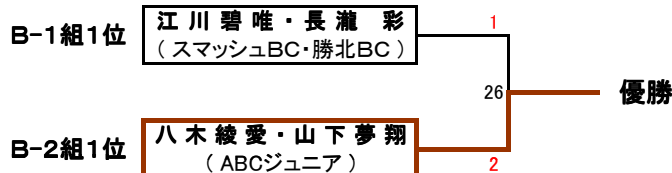

# 第6回美作地区小学生バドミントン大会

【シングルス】 ※Oオール15点3ゲーム(延長21点まで有り)

《B級》

《A級》

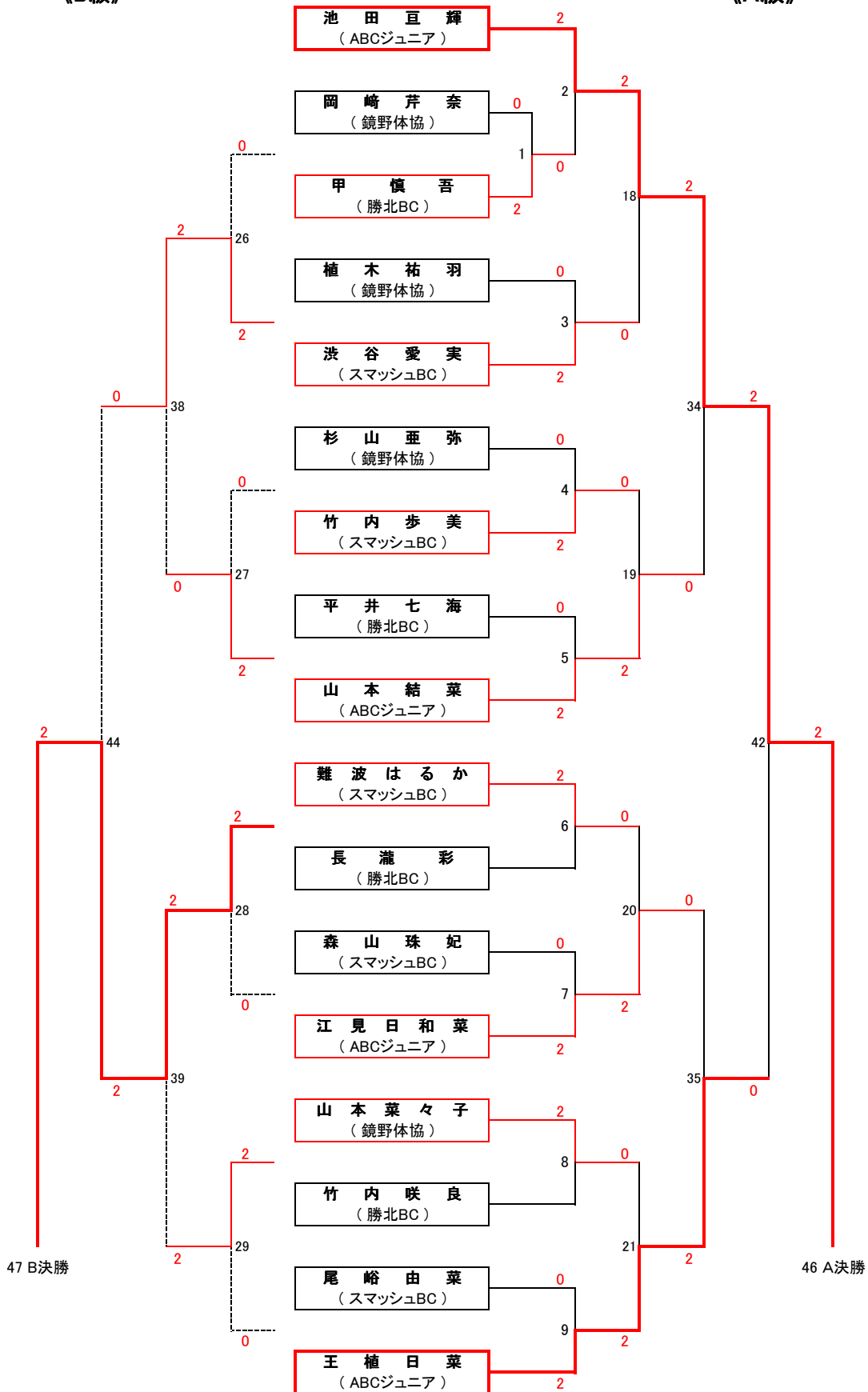

# 第6回美作地区小学生バドミントン大会

【シングルス】 ※0オール15点3ゲーム(延長21点まで有り)

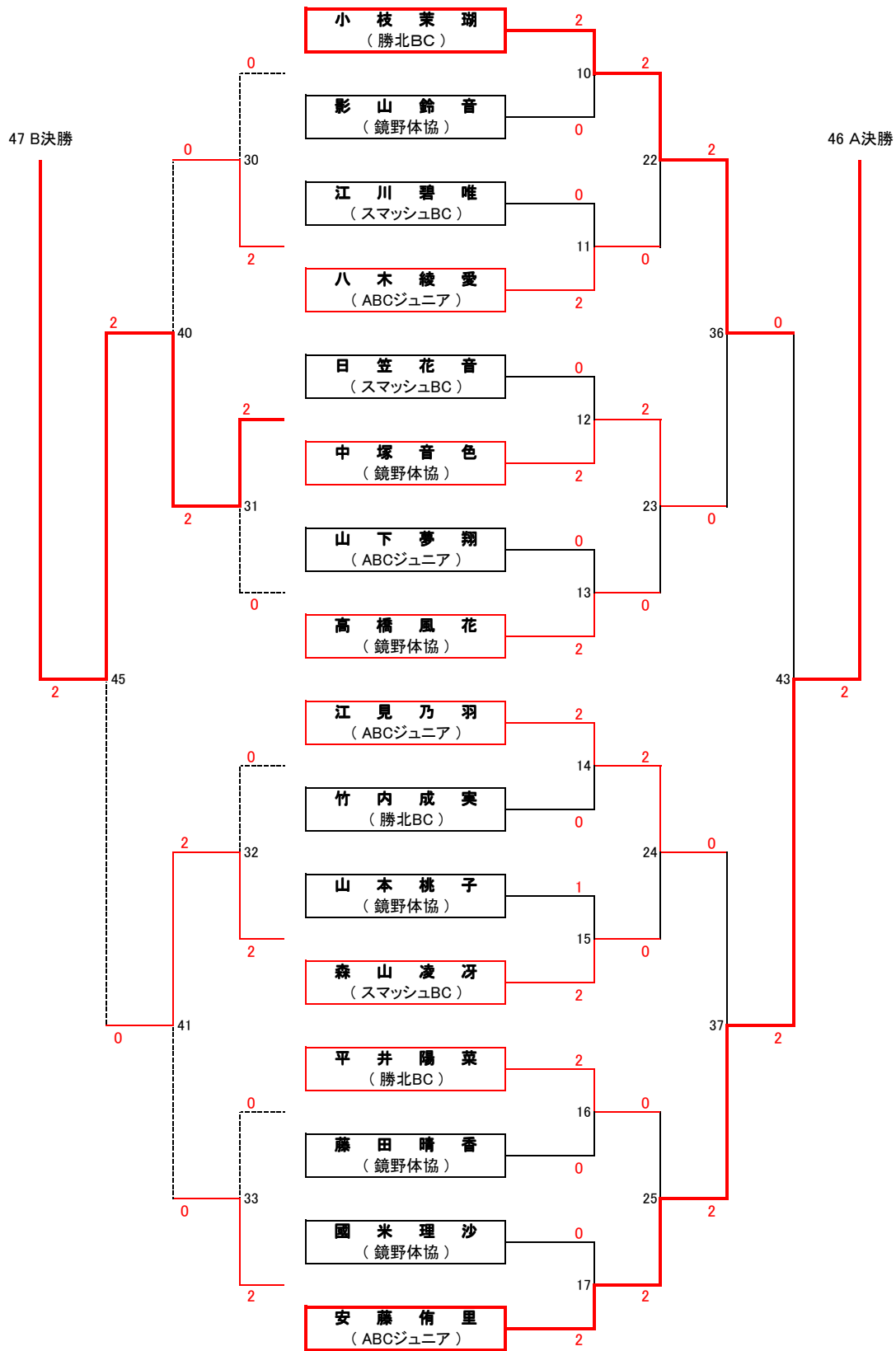

(決勝)

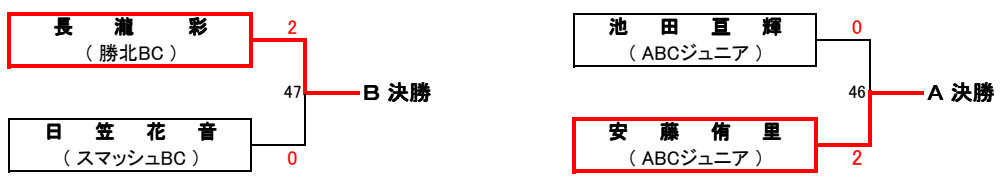

# 第23回美作地区中学生バドミントン大会

## 【女子ダブルス】

※リーグ戦の勝敗は、勝率・セット率で決める。  
 ※0オール15点3ゲーム(延長21点まで有り)

### (予選リーグ)

A組	池田 楓・山本鈴花	坂藤 唯・難波あすか	岸本知加子・宮下美由紀	上山侑香・多久和里奈	勝敗	順位
池田 楓・山本鈴花 (ABCジュニア)		1 2-0	9 2-0	5 2-0	3-0	1
坂藤 唯・難波あすか (スマッシュBC)	0-2		7 2-0	11 0-2	1-2	3
岸本知加子・宮下美由紀 (北陵中)	0-2	0-2		3 0-2	0-3	4
上山侑香・多久和里奈 (北陵中)	0-2	2-0	2-0		2-1	2

B組	松永紗来・吉川実玖	武川 陽・中塚麻由	山口晴弥・小枝菜々花	山田ありさ・古和まな未	勝敗	順位
松永紗来・吉川実玖 (スマッシュBC)		2 2-0	10 2-0	6 2-0	3-0	1
武川 陽・中塚麻由 (北陵中)	0-2		8 1-2	12 2-0	1-2	3
山口晴弥・小枝菜々花 (勝北BC)	0-2	2-1		4 2-0	2-1	2
山田ありさ・古和まな未 (スマッシュBC)	0-2	0-2	0-2		0-3	4

### (決勝トーナメント)

※0オール15点3ゲーム(延長21点まで有り)

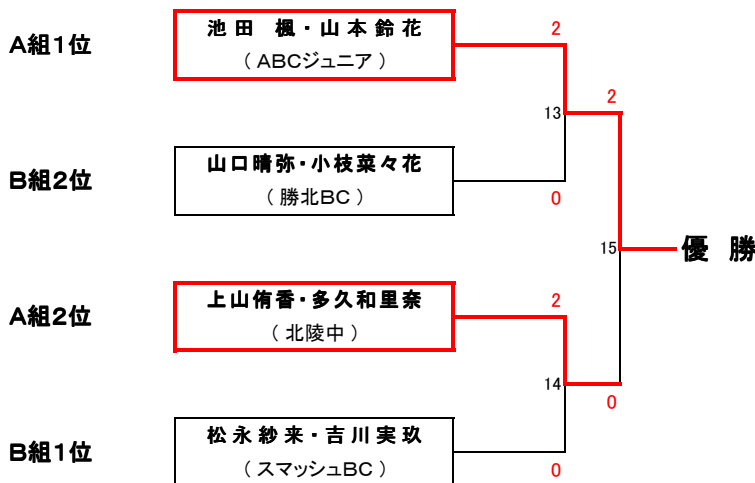

# 第23回美作地区中学生バドミントン大会

## 【女子シングルス】

※0オール15点3ゲーム(延長21点まで有り)

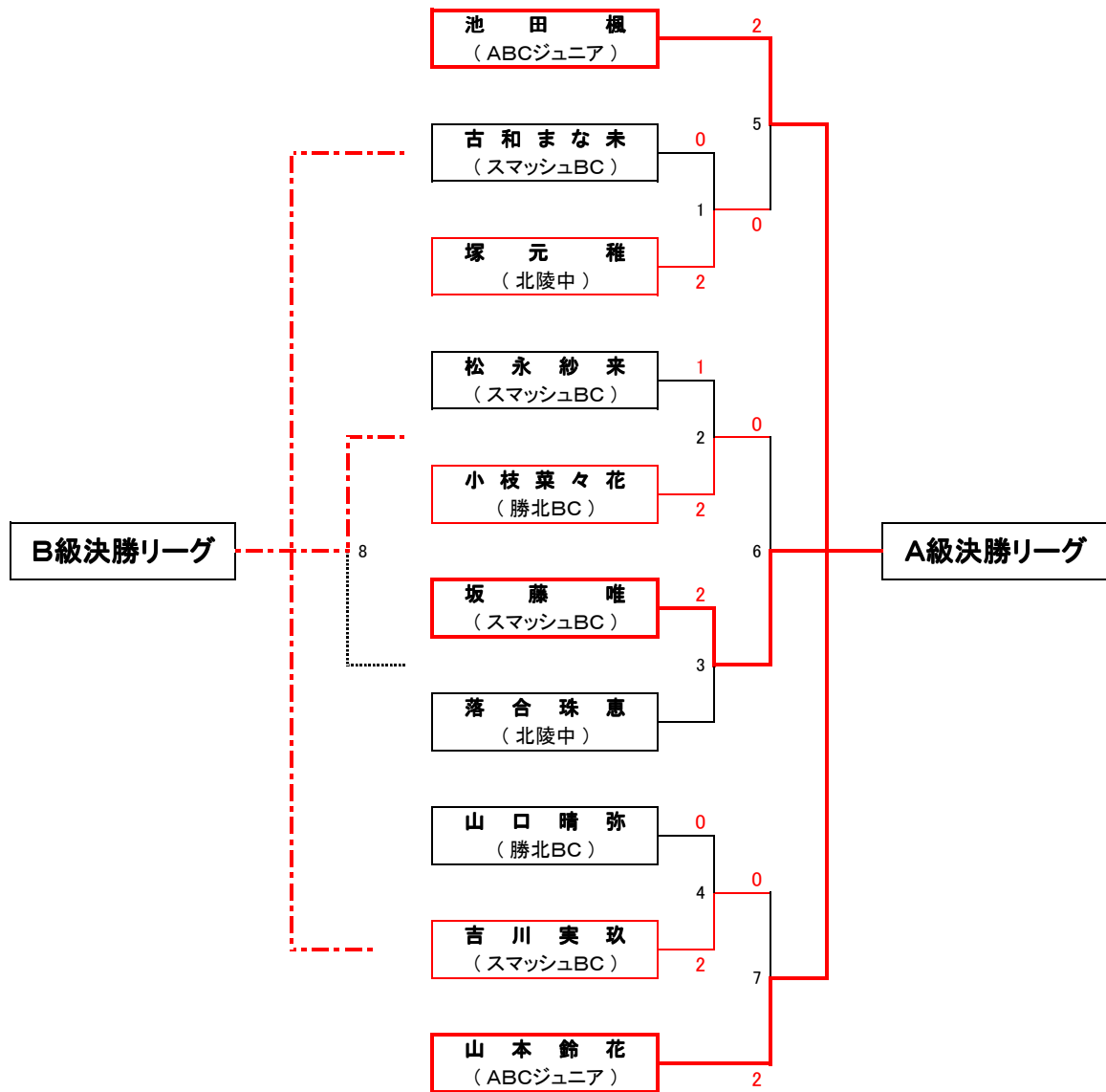

A級決勝リーグ	池田 楓	坂藤 唯	山本鈴花	勝敗	順位
池田 楓 (ABCジュニア)	-	9 2-0	13 0-2	1-1	2
坂藤 唯 (スマッシュBC)	0-2	-	11 0-2	0-2	3
山本 鈴花 (ABCジュニア)	2-0	2-0	-	2-0	1

B級決勝リーグ	古和まな未	松永紗来	山口晴弥	勝敗	順位
古和まな未 (スマッシュBC)	-	10 0-2	14 2-0	1-1	2
松永 紗来 (スマッシュBC)	2-0	-	12 2-0	2-0	1
山口 晴弥 (勝北BC)	0-2	0-2	-	0-2	3

### 第31回美作地区総合バドミントン選手権大会(混合ダブルスの部)

#### 【混合ダブルス】

※リーグ戦の勝敗は、勝率・セット率で決める。  
 ※0オール15点3ゲーム(延長ゲーム21点まで有り)

#### (予選リーグ)

A組	石賀・治部	白旗・大塚	頼経・野村	神原・杉本	勝敗	順位
石賀・治部 (HEISEI白鳥組・スマッシュBC)		1 2-0	26 2-0	12 2-0	<b>3-0</b>	<b>1</b>
白旗・大塚 (美作大学)	0-2		19 1-2	33 0-2	<b>0-3</b>	<b>4</b>
頼経・野村 (落合高校)	0-2	2-1		5 0-2	<b>1-2</b>	<b>3</b>
神原・杉本 (スマッシュBC)	0-2	2-0	2-0		<b>2-1</b>	<b>2</b>

B組	中江(光)・影山	松永・高田	石湯・安藤	中江(秀)・森山	高橋・大賀	勝敗	順位
中江(光)・影山 (スマッシュBC)		2 2-0	20 2-0	30 2-0	9 2-0	<b>4-0</b>	<b>1</b>
松永・高田 (HEISEI白鳥組)	0-2		13 0-2	23 1-2	34 2-0	<b>1-3</b>	<b>4</b>
石湯・安藤 (シャトルランド)	0-2	2-0		6 2-1	27 2-0	<b>3-1</b>	<b>2</b>
中江(秀)・森山 (スマッシュBC)	0-2	2-1	1-2		16 2-0	<b>2-2</b>	<b>3</b>
高橋・大賀 (美作大学)	0-2	0-2	0-2	0-2		<b>0-4</b>	<b>5</b>

C組	岡田・岡田	治部・村田	内野・細田	今井・安東	竹崎・篠原	勝敗	順位
岡田・岡田 (HEISEI白鳥組)		3 2-1	21 1-2	31 2-0	10 2-0	<b>3-1</b>	<b>2</b>
治部・村田 (スマッシュBC)	1-2		14	24 2-0	35 1-2	<b>1-3</b>	<b>4</b>
内野・細田 (シャトルランド)	2-1	2-0		7 2-0	28 2-1	<b>4-0</b>	<b>1</b>
今井・安東 (美作大学)	0-2	0-2	0-2		17 0-2	<b>0-4</b>	<b>5</b>
竹崎・篠原 (美作大学)	0-2	2-1	1-2	2-0		<b>2-2</b>	<b>3</b>

D組	赤堀・石湯	大町・是澤	市・武田	田村・実近	大岸・中司	勝敗	順位
赤堀・石湯 (ABCジュニア・シャトルランド)		4 2-0	22 2-0	32 2-0	11 2-0	<b>4-0</b>	<b>1</b>
大町・是澤 (美作大学)	0-2		15 2-1	25 0-2	36 0-2	<b>1-3</b>	<b>4</b>
市・武田 (落合高校)	0-2	1-2		8 0-2	29 0-2	<b>0-4</b>	<b>5</b>
田村・実近 (HEISEI白鳥組)	0-2	2-0	2-0		18 2-1	<b>3-1</b>	<b>2</b>
大岸・中司 (スマッシュBC・HEISEI白鳥組)	0-2	2-0	2-0	1-2		<b>2-2</b>	<b>3</b>



# 第31回美作地区総合バドミントン選手権大会(混合ダブルスの部)

## 【混合ダブルス】

(決勝トーナメント)

※0オール15点3ゲーム(延長ゲーム21点まで有り)

